



# W W W . W I N K E L S H O P . D E

Winkelshop.de Wagner und Krause GbR | Walther-Rathenau-Straße 1 | 06502 Thale  
 Ansprechpartner: Markus Krause: Telefon: (0 39 47) 7 79 69 91 | Fax: (0 39 47) 7 79 69 92 | E-Mail: [kontakt@winkelshop.de](mailto:kontakt@winkelshop.de)

## STARKE Winkel | STARKE Zuschnitte für STARKE Typen!

### Standardwinkel oder Sonderwinkel nach Ihren Maßen und Wünschen gefertigt.

Wir produzieren für Sie L-Winkel, Z-Winkel, U-Winkel, Eck-Flachwinkel, T-Flachwinkel, Flachverbinder oder einfach nur Plasma oder Laserzuschnitte. Sprechen Sie uns an.

- Fertigung von kleinen Stückzahlen, Kleinserien oder Großserien.
- Material: Stahl roh, Stahl verzinkt (DX51D+Z, galvanisch verzinkt, feuerverzinkt), Edelstahl, Alu,
- Materialstärken von 1 bis 15 mm,
- Winkel mit Löchern, Senkungen, Gewinden, Langlöchern, Ausschnitten, Verstärkungssicken, 90° Biegungen oder nach Ihren Vorgaben, eine oder mehrere Biegungen,

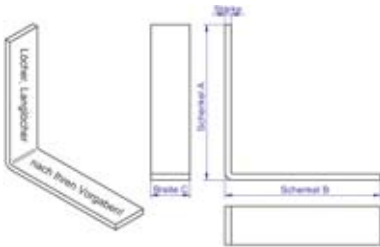

L-Winkel Stückzahl: \_\_\_\_\_

Stärke, Material: \_\_\_\_\_

keine weitere Bearbeitung,  galvanisch verzinkt,  feuerverzinkt,

Schenkel A: \_\_\_\_\_ Schenkel B: \_\_\_\_\_ Breite C: \_\_\_\_\_

Anzahl Löcher: \_\_\_\_\_ Anzahl Langlöcher: \_\_\_\_\_

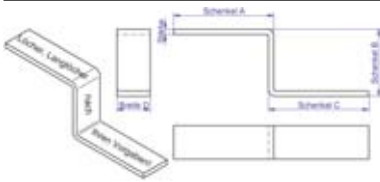

Z-Winkel Stückzahl: \_\_\_\_\_

Stärke, Material: \_\_\_\_\_

keine weitere Bearbeitung,  galvanisch verzinkt,  feuerverzinkt,

Schenkel A: \_\_\_\_\_ Schenkel B: \_\_\_\_\_ Schenkel C: \_\_\_\_\_ Breite D: \_\_\_\_\_

Anzahl Löcher: \_\_\_\_\_ Anzahl Langlöcher: \_\_\_\_\_

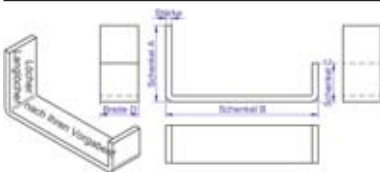

U-Winkel Stückzahl: \_\_\_\_\_

Stärke, Material: \_\_\_\_\_

keine weitere Bearbeitung,  galvanisch verzinkt,  feuerverzinkt,

Schenkel A: \_\_\_\_\_ Schenkel B: \_\_\_\_\_ Schenkel C: \_\_\_\_\_ Breite D: \_\_\_\_\_

Anzahl Löcher: \_\_\_\_\_ Anzahl Langlöcher: \_\_\_\_\_

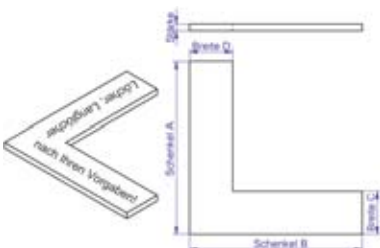

Eck-Flachwinkel Stückzahl: \_\_\_\_\_

Stärke, Material: \_\_\_\_\_

keine weitere Bearbeitung,  galvanisch verzinkt,  feuerverzinkt,

Schenkel A: \_\_\_\_\_ Schenkel B: \_\_\_\_\_ Breite C: \_\_\_\_\_ Breite D: \_\_\_\_\_

Anzahl Löcher: \_\_\_\_\_ Anzahl Langlöcher: \_\_\_\_\_

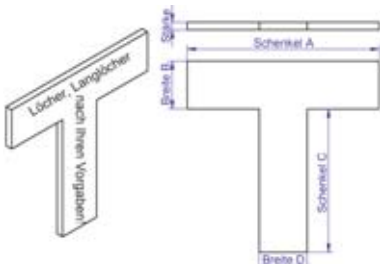

T-Flachwinkel Stückzahl: \_\_\_\_\_

Stärke, Material: \_\_\_\_\_

keine weitere Bearbeitung,  galvanisch verzinkt,  feuerverzinkt,

Schenkel A: \_\_\_\_\_ Breite B: \_\_\_\_\_ Schenkel C: \_\_\_\_\_ Breite D: \_\_\_\_\_

Anzahl Löcher: \_\_\_\_\_ Anzahl Langlöcher: \_\_\_\_\_

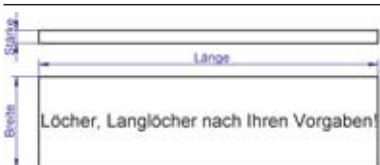

Flacheisen Stückzahl: \_\_\_\_\_

Stärke, Material: \_\_\_\_\_

keine weitere Bearbeitung,  galvanisch verzinkt,  feuerverzinkt,

Länge A: \_\_\_\_\_ Breite B: \_\_\_\_\_ Anzahl Löcher: \_\_\_\_\_ Anzahl Langlöcher: \_\_\_\_\_



# W W W . W I N K E L S H O P . D E

Winkelshop.de Wagner und Krause GbR | Walther-Rathenau-Straße 1 | 06502 Thale  
 Ansprechpartner: Markus Krause: Telefon: (0 39 47) 7 79 69 91 | Fax: (0 39 47) 7 79 69 92 | E-Mail: [kontakt@winkelshop.de](mailto:kontakt@winkelshop.de)

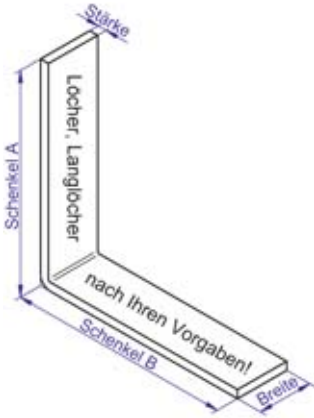

L-Winkel Stückzahl: \_\_\_\_\_

Stärke, Material: \_\_\_\_\_

- keine weitere Bearbeitung
- galvanisch verzinkt
- feuerverzinkt

Schenkel A: \_\_\_\_\_ Schenkel B: \_\_\_\_\_ Breite C: \_\_\_\_\_

Anzahl Löcher: \_\_\_\_\_ Anzahl Langlöcher: \_\_\_\_\_

Anzahl Löcher mit Senkung: \_\_\_\_\_ Anzahl Gewinde: \_\_\_\_\_

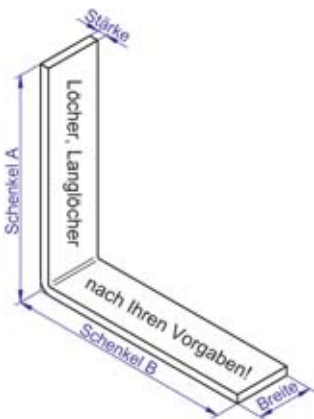
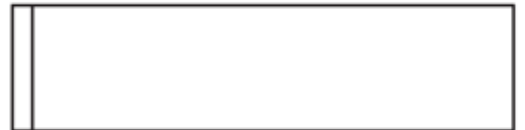
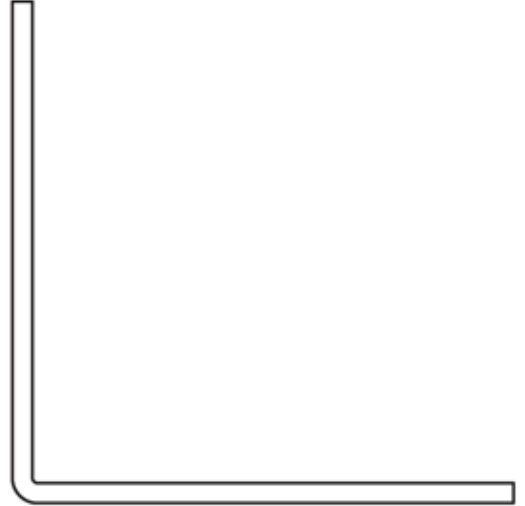

L-Winkel Stückzahl: \_\_\_\_\_

Stärke, Material: \_\_\_\_\_

- keine weitere Bearbeitung
- galvanisch verzinkt
- feuerverzinkt

Schenkel A: \_\_\_\_\_ Schenkel B: \_\_\_\_\_ Breite C: \_\_\_\_\_

Anzahl Löcher: \_\_\_\_\_ Anzahl Langlöcher: \_\_\_\_\_

Anzahl Löcher mit Senkung: \_\_\_\_\_ Anzahl Gewinde: \_\_\_\_\_

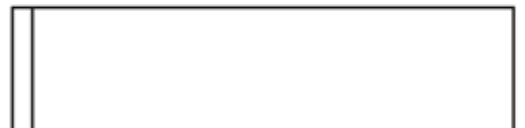
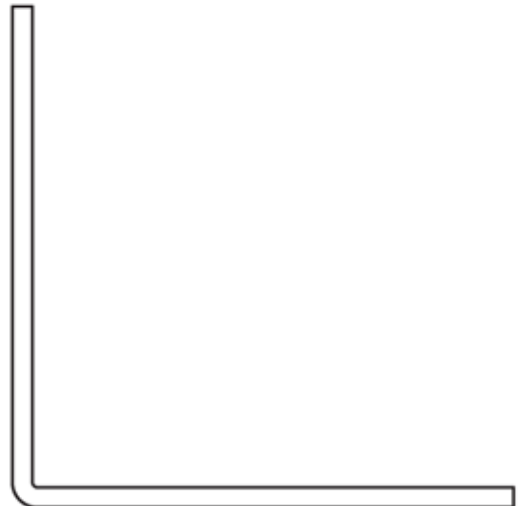



# W W W . W I N K E L S H O P . D E

Winkelshop.de Wagner und Krause GbR | Walther-Rathenau-Straße 1 | 06502 Thale  
 Ansprechpartner: Markus Krause: Telefon: (0 39 47) 7 79 69 91 | Fax: (0 39 47) 7 79 69 92 | E-Mail: [kontakt@winkelshop.de](mailto:kontakt@winkelshop.de)

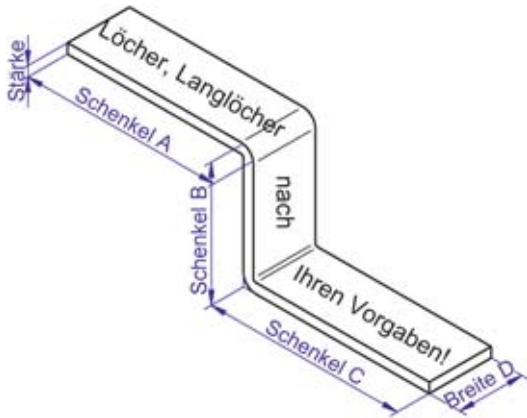

Z-Winkel Stückzahl: \_\_\_\_\_

Stärke, Material: \_\_\_\_\_

- keine weitere Bearbeitung
- galvanisch verzinkt
- feuerverzinkt

Schenkel A: \_\_\_\_\_ Schenkel B: \_\_\_\_\_ Schenkel C: \_\_\_\_\_ Breite D: \_\_\_\_\_

Anzahl Löcher: \_\_\_\_\_ Anzahl Langlöcher: \_\_\_\_\_

Anzahl Löcher mit Senkung: \_\_\_\_\_ Anzahl Gewinde: \_\_\_\_\_

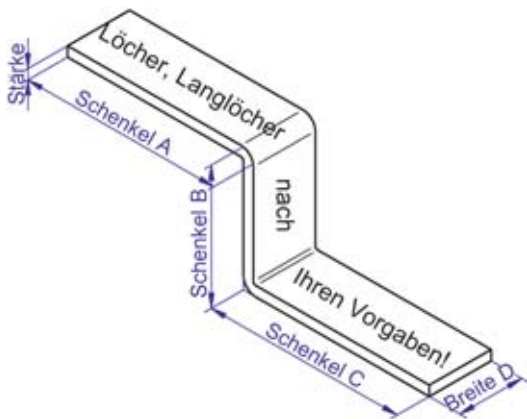

Z-Winkel Stückzahl: \_\_\_\_\_

Stärke, Material: \_\_\_\_\_

- keine weitere Bearbeitung
- galvanisch verzinkt
- feuerverzinkt

Schenkel A: \_\_\_\_\_ Schenkel B: \_\_\_\_\_ Schenkel C: \_\_\_\_\_ Breite D: \_\_\_\_\_

Anzahl Löcher: \_\_\_\_\_ Anzahl Langlöcher: \_\_\_\_\_

Anzahl Löcher mit Senkung: \_\_\_\_\_ Anzahl Gewinde: \_\_\_\_\_



# W W W . W I N K E L S H O P . D E

Winkelshop.de Wagner und Krause GbR | Walther-Rathenau-Straße 1 | 06502 Thale  
 Ansprechpartner: Markus Krause: Telefon: (0 39 47) 7 79 69 91 | Fax: (0 39 47) 7 79 69 92 | E-Mail: [kontakt@winkelshop.de](mailto:kontakt@winkelshop.de)

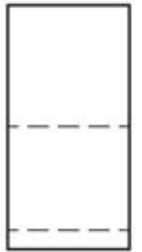
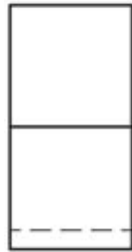
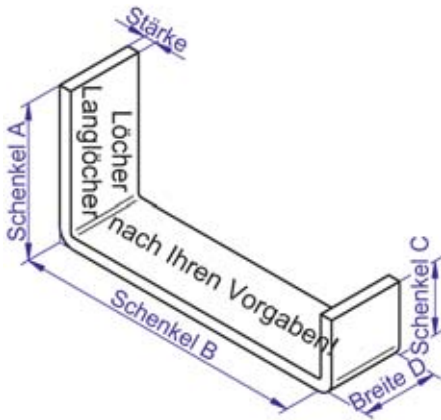

U-Winkel Stückzahl: \_\_\_\_\_

Stärke, Material: \_\_\_\_\_

- keine weitere Bearbeitung
- galvanisch verzinkt
- feuerverzinkt

Schenkel A: \_\_\_\_\_ Schenkel B: \_\_\_\_\_ Schenkel C: \_\_\_\_\_ Breite D: \_\_\_\_\_

Anzahl Löcher: \_\_\_\_\_ Anzahl Langlöcher: \_\_\_\_\_

Anzahl Löcher mit Senkung: \_\_\_\_\_ Anzahl Gewinde: \_\_\_\_\_

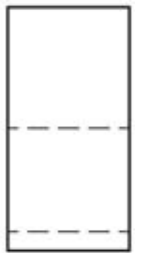
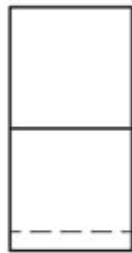
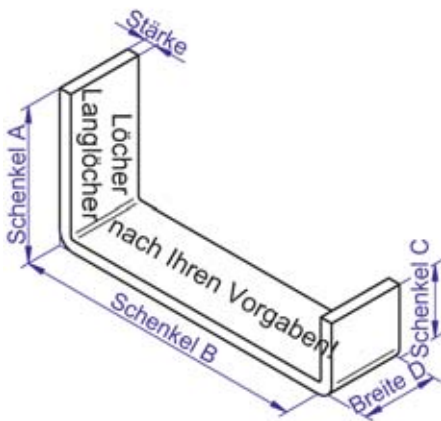

U-Winkel Stückzahl: \_\_\_\_\_

Stärke, Material: \_\_\_\_\_

- keine weitere Bearbeitung
- galvanisch verzinkt
- feuerverzinkt

Schenkel A: \_\_\_\_\_ Schenkel B: \_\_\_\_\_ Schenkel C: \_\_\_\_\_ Breite D: \_\_\_\_\_

Anzahl Löcher: \_\_\_\_\_ Anzahl Langlöcher: \_\_\_\_\_

Anzahl Löcher mit Senkung: \_\_\_\_\_ Anzahl Gewinde: \_\_\_\_\_



# W W W . W I N K E L S H O P . D E

Winkelshop.de Wagner und Krause GbR | Walther-Rathenau-Straße 1 | 06502 Thale  
 Ansprechpartner: Markus Krause: Telefon: (0 39 47) 7 79 69 91 | Fax: (0 39 47) 7 79 69 92 | E-Mail: [kontakt@winkelshop.de](mailto:kontakt@winkelshop.de)

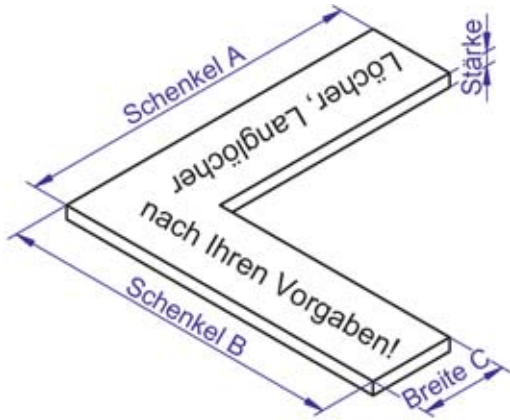

Eck-Flachwinkel Stückzahl: \_\_\_\_\_  
 Stärke, Material: \_\_\_\_\_  
 keine weitere Bearbeitung  
 galvanisch verzinkt  
 feuerverzinkt  
 Schenkel A: \_\_\_\_\_ Schenkel B: \_\_\_\_\_  
 Breite C: \_\_\_\_\_ Breite D: \_\_\_\_\_  
 Anzahl Löcher: \_\_\_\_\_ Anzahl Langlöcher: \_\_\_\_\_  
 Anzahl Löcher mit Senkung: \_\_\_\_\_ Anzahl Gewinde: \_\_\_\_\_

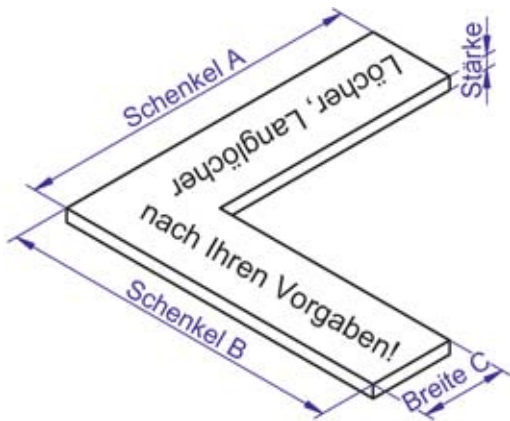
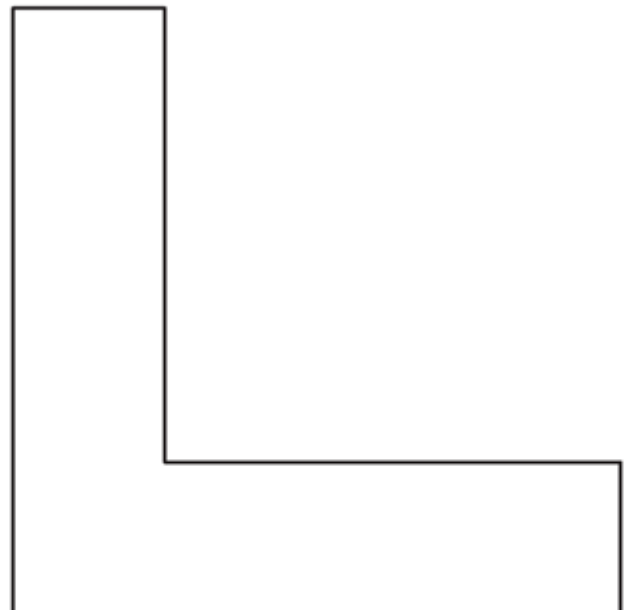
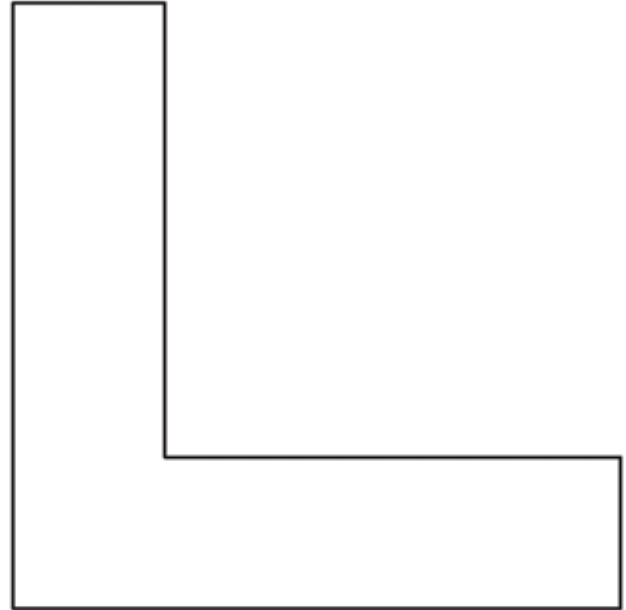

Eck-Flachwinkel Stückzahl: \_\_\_\_\_  
 Stärke, Material: \_\_\_\_\_  
 keine weitere Bearbeitung  
 galvanisch verzinkt  
 feuerverzinkt  
 Schenkel A: \_\_\_\_\_ Schenkel B: \_\_\_\_\_  
 Breite C: \_\_\_\_\_ Breite D: \_\_\_\_\_  
 Anzahl Löcher: \_\_\_\_\_ Anzahl Langlöcher: \_\_\_\_\_  
 Anzahl Löcher mit Senkung: \_\_\_\_\_ Anzahl Gewinde: \_\_\_\_\_



# W W W . W I N K E L S H O P . D E

Winkelshop.de Wagner und Krause GbR | Walther-Rathenau-Straße 1 | 06502 Thale  
 Ansprechpartner: Markus Krause: Telefon: (0 39 47) 7 79 69 91 | Fax: (0 39 47) 7 79 69 92 | E-Mail: [kontakt@winkelshop.de](mailto:kontakt@winkelshop.de)

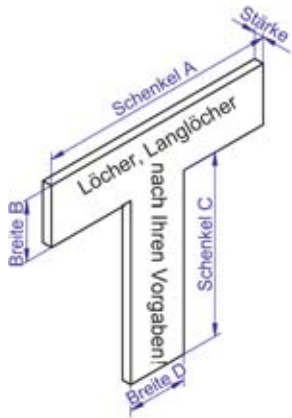

T-Flachwinkel Stückzahl: \_\_\_\_\_  
 Stärke, Material: \_\_\_\_\_  
 keine weitere Bearbeitung  
 galvanisch verzinkt  
 feuerverzinkt  
 Schenkel A: \_\_\_\_\_ Breite B: \_\_\_\_\_  
 Schenkel C: \_\_\_\_\_ Breite D: \_\_\_\_\_  
 Anzahl Löcher: \_\_\_\_\_ Anzahl Langlöcher: \_\_\_\_\_  
 Anzahl Löcher mit Senkung: \_\_\_\_\_ Anzahl Gewinde: \_\_\_\_\_

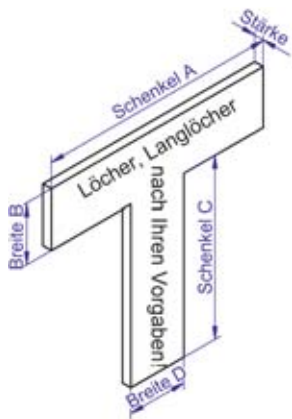
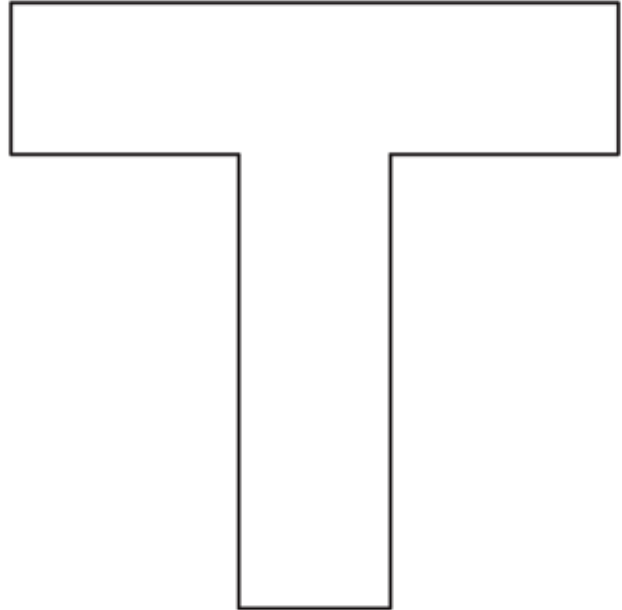

T-Flachwinkel Stückzahl: \_\_\_\_\_  
 Stärke, Material: \_\_\_\_\_  
 keine weitere Bearbeitung  
 galvanisch verzinkt  
 feuerverzinkt  
 Schenkel A: \_\_\_\_\_ Breite B: \_\_\_\_\_  
 Schenkel C: \_\_\_\_\_ Breite D: \_\_\_\_\_  
 Anzahl Löcher: \_\_\_\_\_ Anzahl Langlöcher: \_\_\_\_\_  
 Anzahl Löcher mit Senkung: \_\_\_\_\_ Anzahl Gewinde: \_\_\_\_\_

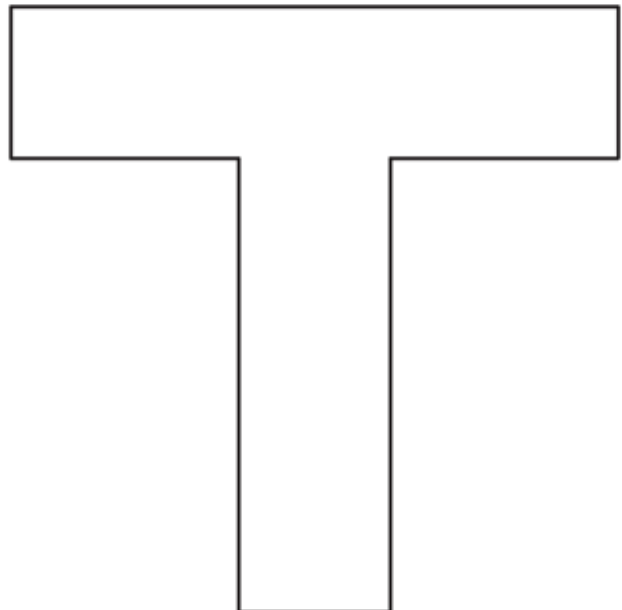



# W W W . W I N K E L S H O P . D E

Winkelshop.de Wagner und Krause GbR | Walther-Rathenau-Straße 1 | 06502 Thale  
 Ansprechpartner: Markus Krause: Telefon: (0 39 47) 7 79 69 91 | Fax: (0 39 47) 7 79 69 92 | E-Mail: [kontakt@winkelshop.de](mailto:kontakt@winkelshop.de)

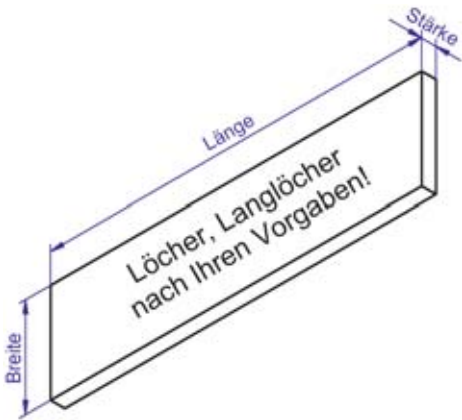



Flacheisen Stückzahl: \_\_\_\_\_

Stärke, Material: \_\_\_\_\_

- keine weitere Bearbeitung
- galvanisch verzinkt
- feuerverzinkt

Länge: \_\_\_\_\_ Breite: \_\_\_\_\_

Anzahl Löcher: \_\_\_\_\_ Anzahl Langlöcher: \_\_\_\_\_

Anzahl Löcher mit Senkung: \_\_\_\_\_ Anzahl Gewinde: \_\_\_\_\_

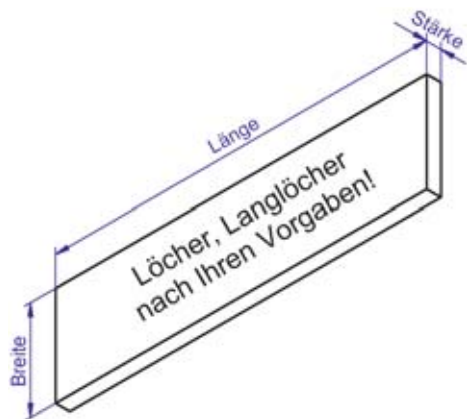



Flacheisen Stückzahl: \_\_\_\_\_

Stärke, Material: \_\_\_\_\_

- keine weitere Bearbeitung
- galvanisch verzinkt
- feuerverzinkt

Länge A: \_\_\_\_\_ Breite B: \_\_\_\_\_

Anzahl Löcher: \_\_\_\_\_ Anzahl Langlöcher: \_\_\_\_\_

Anzahl Löcher mit Senkung: \_\_\_\_\_ Anzahl Gewinde: \_\_\_\_\_